

带座外球面轴承

UCFL3系列-UCFL311

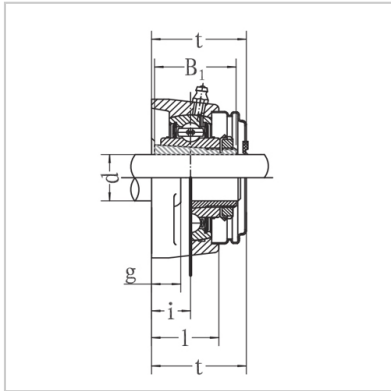
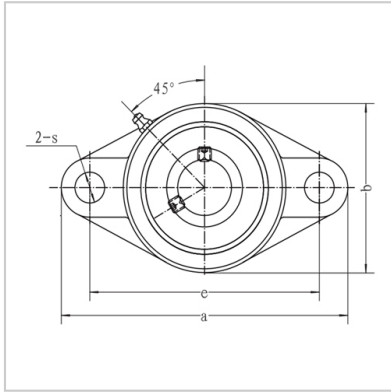

座轴承型号： UCFL311

名义尺寸 (mm)：

d：	55
a：	250
e：	198
i：	30
g：	20
l：	52
s：	25
b：	150
z：	71
B：	66
n：	25

螺栓规格： M22

轴承型号： UC311

轴承座型号： FL311

重量(kg)： 4.8

: