

带座外球面轴承

UCFL3系列-UCFL309

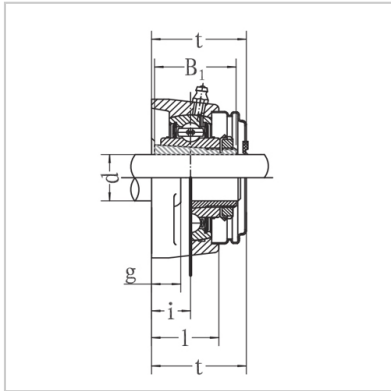
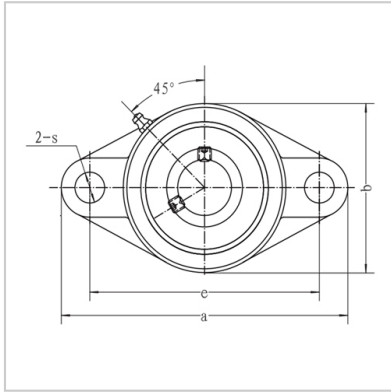

座轴承型号： UCFL309

名义尺寸 (mm)：

d：	45
a：	230
e：	177
i：	25
g：	18
l：	44
s：	25
b：	125
z：	60
B：	57
n：	22

螺栓规格： M22

轴承型号： UC309

轴承座型号： FL309

重量(kg)： 3.1

: