

带座外球面轴承

UCFL3系列-UCFL305

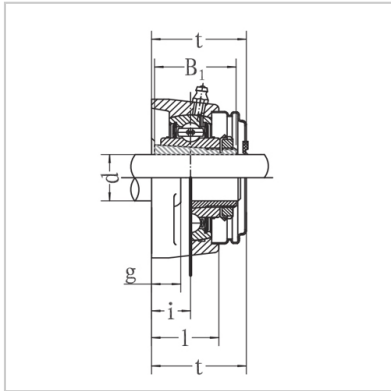
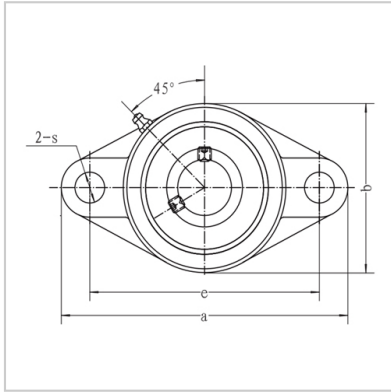

座轴承型号： UCFL305

名义尺寸 (mm)：

d：	25
a：	150
e：	113
i：	16
g：	13
l：	29
s：	19
b：	80
z：	39
B：	38
n：	15

螺栓规格： M16

轴承型号： UC305

轴承座型号： FL305

重量(kg)： 0.9

: