

带座外球面轴承

UCF3系列-UCF313

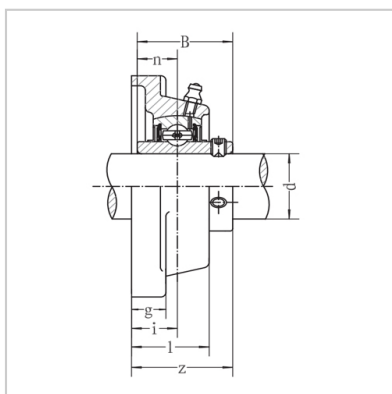
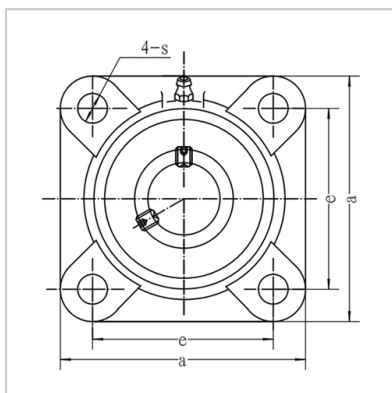

带座轴承型号： UCF313

名义尺寸 (mm)：

d：	65
a：	208
e：	166
i：	33
g：	22
l：	58
s：	23
z：	78
B：	75
n：	30

螺栓规格： M20

轴承型号： UC313

轴承座型号： F313

重量(kg)： 7.9

: