

带座外球面轴承

UCF3系列-UCF312

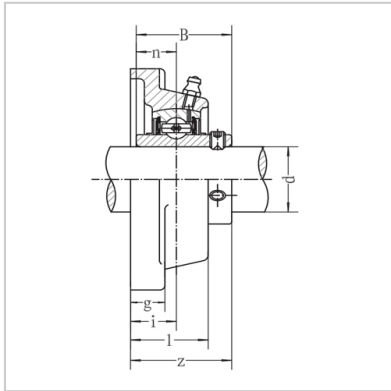
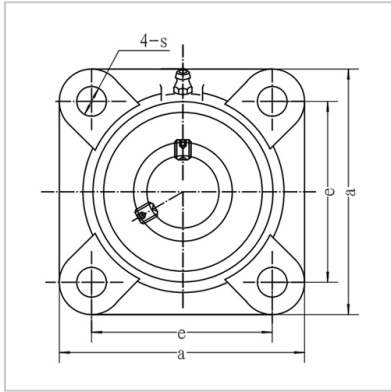

带座轴承型号： UCF312

名义尺寸 (mm)：

d：	60
a：	195
e：	150
i：	33
g：	22
l：	56
s：	23
z：	78
B：	71
n：	26

螺栓规格： M20

轴承型号： UC312

轴承座型号： F312

重量(kg)： 6.5

: