

带座外球面轴承

UCF3系列-UCF311

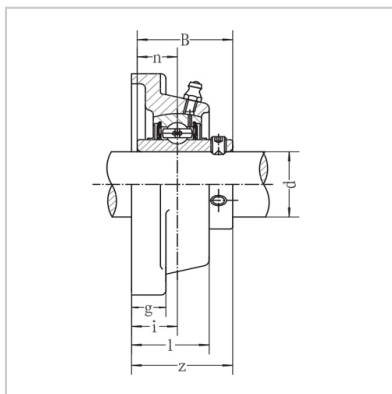
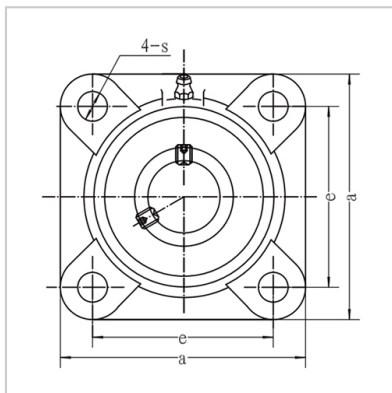

带座轴承型号： UCF311

名义尺寸 (mm)：

d：	55
a：	185
e：	140
i：	30
g：	20
l：	52
s：	23
z：	71
B：	66
n：	25

螺栓规格： M20

轴承型号： UC311

轴承座型号： F311

重量(kg)： 5.5

: