

带座外球面轴承

UCF3系列-UCF310

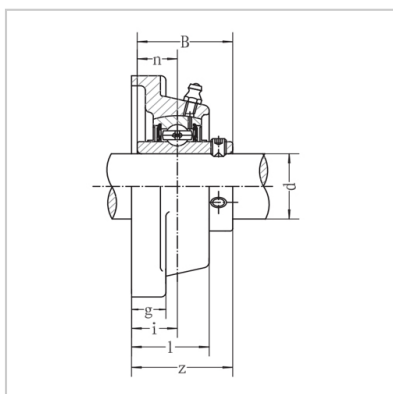
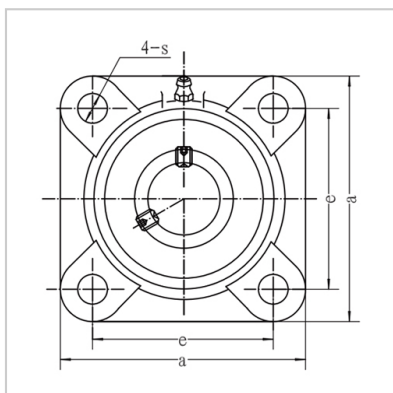

带座轴承型号： UCF310

名义尺寸 (mm)：

d：	50
a：	175
e：	132
i：	28
g：	19
l：	48
s：	23
z：	67
B：	61
n：	22

螺栓规格： M20

轴承型号： UC310

轴承座型号： F310

重量(kg)： 4.5

: