

带座外球面轴承

UCF3系列-UCF308

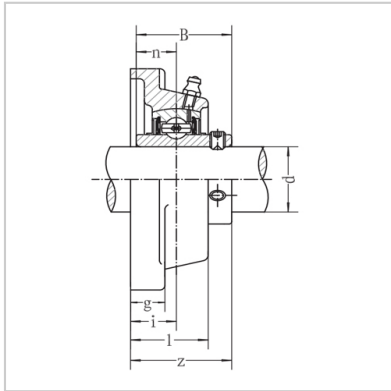
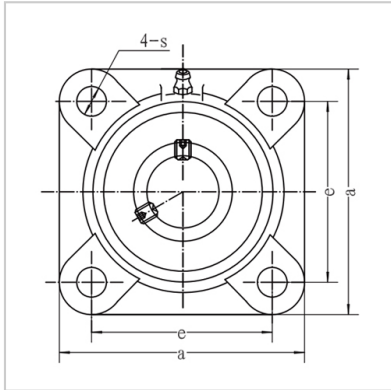

带座轴承型号： UCF308

名义尺寸 (mm)：

d：	40
a：	150
e：	112
i：	23
g：	17
l：	40
s：	19
z：	56
B：	52
n：	19

螺栓规格： M16

轴承型号： UC308

轴承座型号： F308

重量(kg)： 2.7

: