

带座外球面轴承

UCF3系列-UCF317

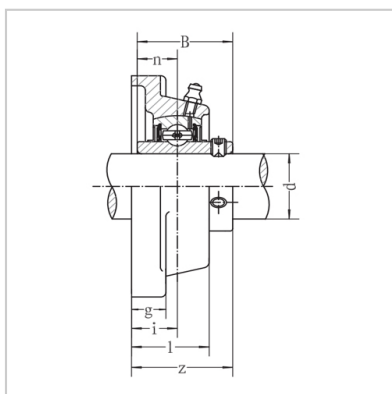
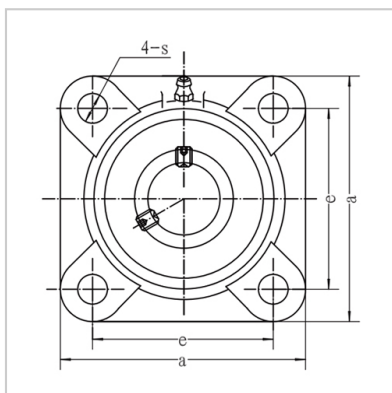

带座轴承型号： UCF317

名义尺寸 (mm)：

d：	85
a：	260
e：	204
i：	44
g：	27
l：	74
s：	31
z：	100
B：	96
n：	40

螺栓规格： M27

轴承型号： UC317

轴承座型号： F317

重量(kg)： 15.4

: