

带座外球面轴承

UCF3系列-UCF316

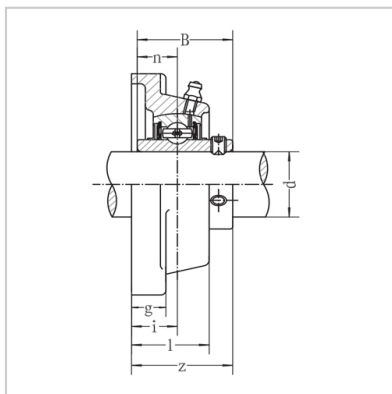
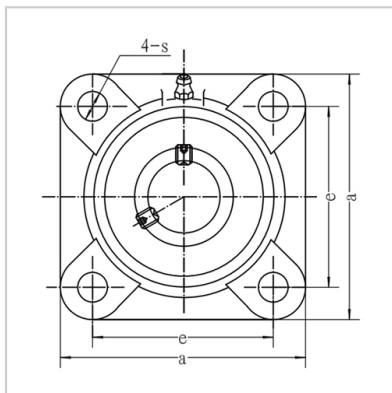

带座轴承型号： UCF316

名义尺寸 (mm)：

d：	80
a：	250
e：	196
i：	38
g：	27
l：	68
s：	31
z：	90
B：	86
n：	34

螺栓规格： M27

轴承型号： UC316

轴承座型号： F316

重量(kg)： 13.4

: